

## SL 润滑装置

### 产品构造与特性

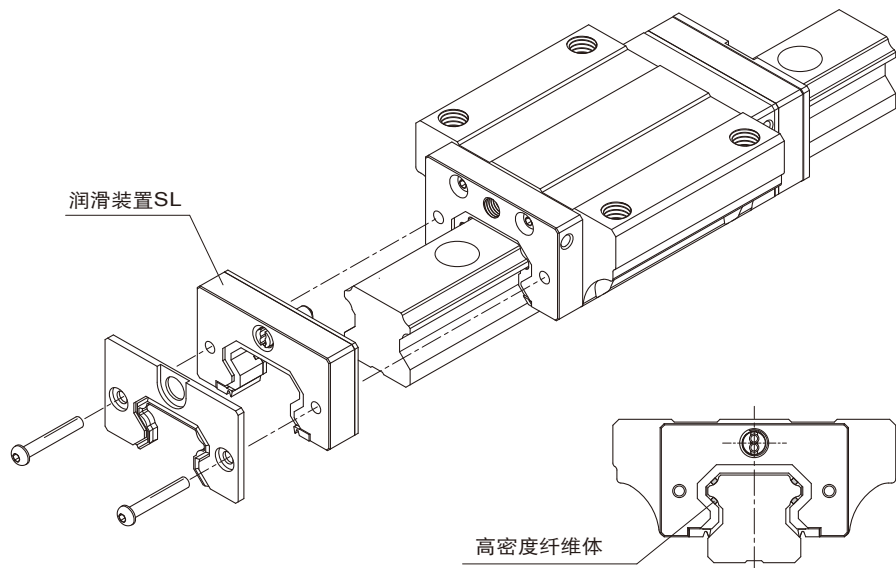

#### 产品构造

PMI 润滑装置SL是借由高密度纤维体将润滑油储存于装置内，并透过接触滚动沟槽的高密度纤维体，提供稳定的润滑油量至整个循环系统。

- 大幅的延长保养间隔时间

线性导轨一般所使用的润滑油脂，会随着来回运行逐渐地耗损其油脂量，借由安装润滑装置SL可以适当的补充损失的油量，进而大幅的延长保养间隔时间。

- 避免环境污染

润滑装置SL透过高密度纤维体提供适量的润滑油，润滑整个循环系统，使用过程中不会有过多的油量浪费，造成周遭的环境污染。

- 节省成本

使用润滑装置SL不仅减少了润滑油或润滑脂的浪费，并免除其他润滑油路系统的添置，使得整体设备成本充分地降低。

产品性能

- 大幅的延长保养间隔时间

由于安装了润滑装置SL，无论使用在轻负荷到重负荷等的负载条件，皆能够发挥其延长保养间隔时间的效果。

- 不补充润滑剂的线性导轨运行测试

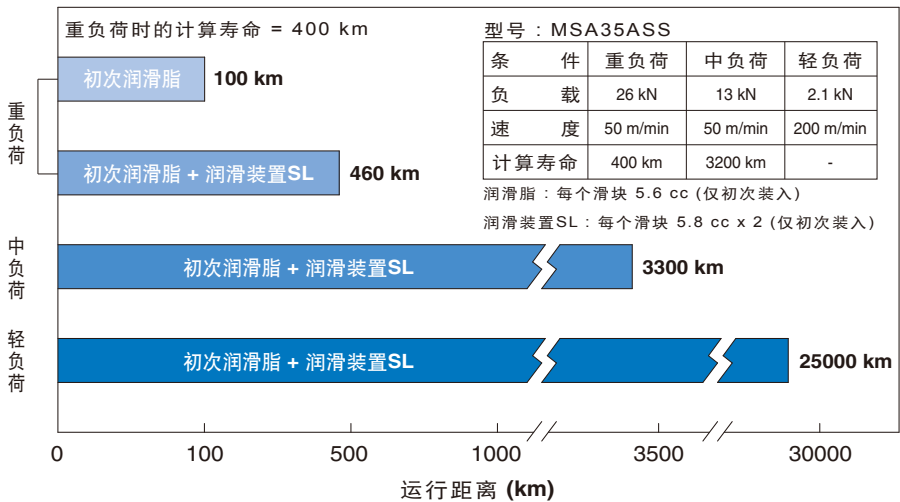

- 润滑油的有效利用

润滑装置SL能够提供适量的润滑油，润滑整个循环系统，使用过程中不会有过多的油量浪费，因此润滑油可充分的被有效利用。

- 单个滑块润滑油年使用量比较



润滑装置SL润滑油含量  
 $5.8 \text{ cc} \times 2 / \text{每个滑块}$   
 $= 11.6 \text{ cc}$

比较

强制润滑  
 $0.3 \text{ cc/hr} \times 8 \text{ hrs/day} \times 260 \text{ days/year}$   
 $= 624 \text{ cc}$

型号规格

- 线性导轨组型号(非互换型)

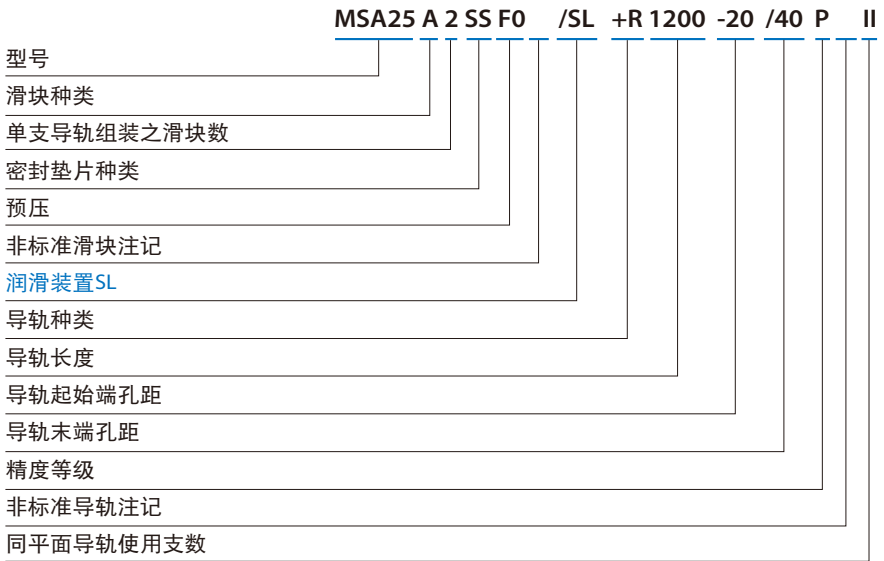

- 互换型滑块型号

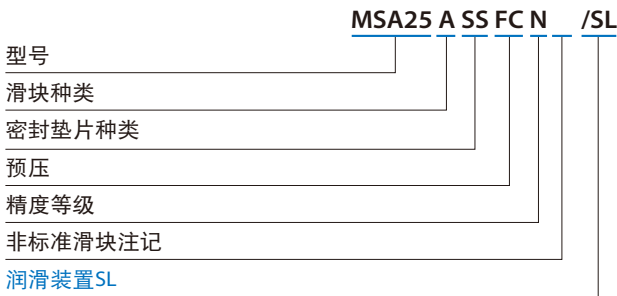

润滑装置SL尺寸表

• MSA 系列

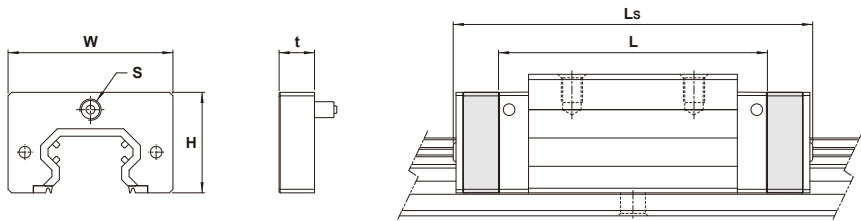

型号	润滑装置SL尺寸(mm)				滑块尺寸(mm)		
	高度 H	宽度 W	厚度 t	螺纹孔 S	标准长度 L	带润滑装置SL 全长(SS型) LS	
MSA 15SL	A/E/S	19	31.2	10	M4	56.3	81.3
MSA 20SL	A/E/S	21.2	42.8	10	M6	67.3	92.9
	LA/LE/LS					83.2	108.8
MSA 25SL	A/E/S	28.5	46.8	10	M6	76	101.6
	LA/LE/LS					95	120.6
MSA 30SL	A/E/S	32	57	10	M6	91.4	117
	LA/LE/LS					113.6	139.2
MSA 35SL	A/E/S	36.5	68	10	M6	104	131.2
	LA/LE/LS					129.4	156.6
MSA 45SL	A/E/S	49	83.6	15	1/8PT	130.5	167.7
	LA/LE/LS					162.3	199.5
MSA 55SL	A/E/S	53	97	15	1/8PT	153.7	191.5
	LA/LE/LS					191.7	229.5
MSA 65SL	A/E/S	67	120	15	1/8PT	191.2	229
	LA/LE/LS					245.2	283

注: 仅搭配防尘配件UU、SS、ZZ、LL、RR进行使用。

• MSB 系列

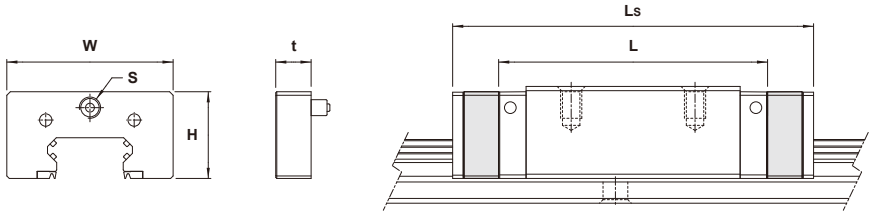

型号		润滑装置SL尺寸(mm)				滑块尺寸(mm)	
		高度 H	宽度 W	厚度 t	螺纹孔 S	标准长度 L	带润滑装置SL 全长(SS型) LS
MSB 15SL	TE/TS	18.5	33	10	M4	35	65
	E/S					52	82
MSB 20SL	TE/TS	21.2	40.8	10	M6	42	68
	E/S					61	87
MSB 25SL	TE/TS	24.5	47	10	M6	54.2	80.2
	E/S					76	102
MSB 30SL	TE/TS	30.8	57	10	M6	62	88
	E/S					90.7	116.7
MSB 35SL	TE/TS	37	68.5	10	M6	70.8	98
	E/S					104.8	132
	LE/LS					130.3	157.5

注: 仅搭配防尘配件UU、SS、ZZ、LL、RR进行使用。

• MSR 系列

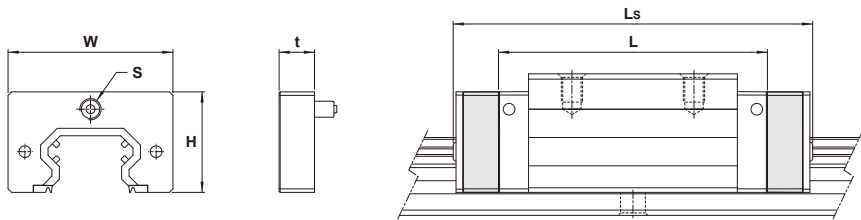

型号	润滑装置SL尺寸(mm)				滑块尺寸(mm)		
	高度 H	宽度 W	厚度 t	螺纹孔 S	标准长度 L	带润滑装置SL 全长(SS型) Ls	
MSR 25SL	E/S	30.2	47	10	M6	91.5	117.5
	LE/LS					109.5	135.5
MSR 30SL	E/S	34.5	58.6	10	M6	106.4	132.4
	LE/LS					129.2	155.2
MSR 35SL	E/S	40.5	69	10.3	M6	119.3	145.9
	LE/LS					147.5	174.1
MSR 45SL	E/S	50.9	84	15.3	1/8PT	147.8	184.8
	LE/LS					183	220
MSR 55SL	E/S	58.5	98	15.3	1/8PT	178.2	216
	LE/LS					228.2	266
MSR 65SL	LE/LS	76.5	122	15	1/8PT	294.2	332

注: 仅搭配防尘配件UU、SS、ZZ进行使用。

• SMR 系列

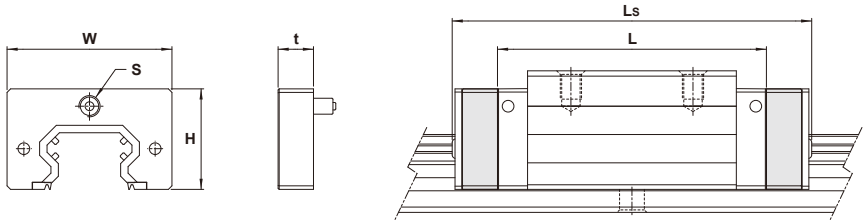

型号		润滑装置SL尺寸(mm)				滑块尺寸(mm)	
		高度 H	宽度 W	厚度 t	螺纹孔 S	标准长度 L	带润滑装置SL 全长(SS型) LS
SMR 25SL	E/S	30.2	47	10	M6	91.5	117.5
	LE/LS					109.5	135.5
SMR 30SL	E/S	34.5	58.6	10	M6	106.4	132.4
	LE/LS					129.2	155.2
SMR 35SL	E/S	40.5	69	10.3	M6	119.3	145.9
	LE/LS					147.5	174.1
SMR 45SL	E/S	50.9	84	15.3	1/8PT	147.8	184.8
	LE/LS					183	220
SMR 55SL	E/S	58.5	98	15.3	1/8PT	178.2	216
	LE/LS					228.2	266
SMR 65SL	LE/LS	76.5	122	15	1/8PT	294.2	332

注: 仅搭配防尘配件UU、SS、ZZ进行使用。



## • SME 系列

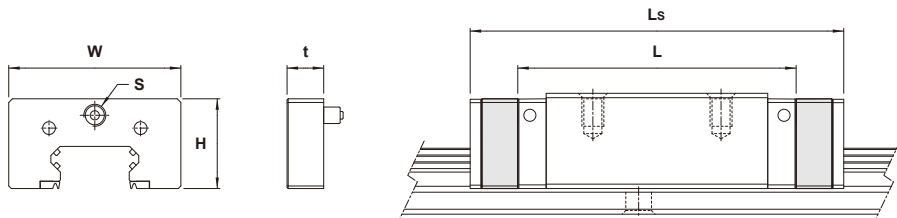

型号	润滑装置SL尺寸(mm)				滑块尺寸(mm)		
	高度 H	宽度 W	厚度 t	螺纹孔 S	标准长度 L	带润滑装置SL 全长(SS型) LS	
SME 15SL	E/S	20.1	33.2	10	M4	59	84.4
	LE/LS					74	99.4
SME 20SL	E/S	22.8	41.4	10	M6	72.5	98.5
	LE/LS					91.5	117.5
SME 25SL	E/S	26.1	47.2	10	M6	86	112
	LE/LS					103	129
SME 30SL	E/S	33.5	58.5	10	M6	102	127.6
	LE/LS					127	152.6
SME 35SL	E/S	38.5	68	10	M6	113.8	140.6
	LE/LS					143.8	170.6
SME 45SL	E/S	49	83.6	15	1/8PT	132.8	170
	LE/LS					167.3	204.5

注: 仅搭配防尘配件UU、SS、ZZ进行使用。